



Στοιβαζόμενα μεταλλικά καρότσια

Τεχνικά Χαρακτηριστικά:

Κωδικός : RC2_19 M730 x Π830 x Υ1900mm

Γαλβανισμένο μέταλλο
Ενισχυμένο μεταλλικό πλέγμα 4mm
Πλέγμα 50mm*50mm
Χωρίς Οροφή
Ράφι προαιρετικό

Με 2 ανοιγόμενες στο πλάι πόρτες
2 σταθερές & 2 περιστρεφόμενες με φρένο ρόδες
διαμέτρου Φ125

Αντοχή σε φορτίο 600kg
Βάρος : 40kg

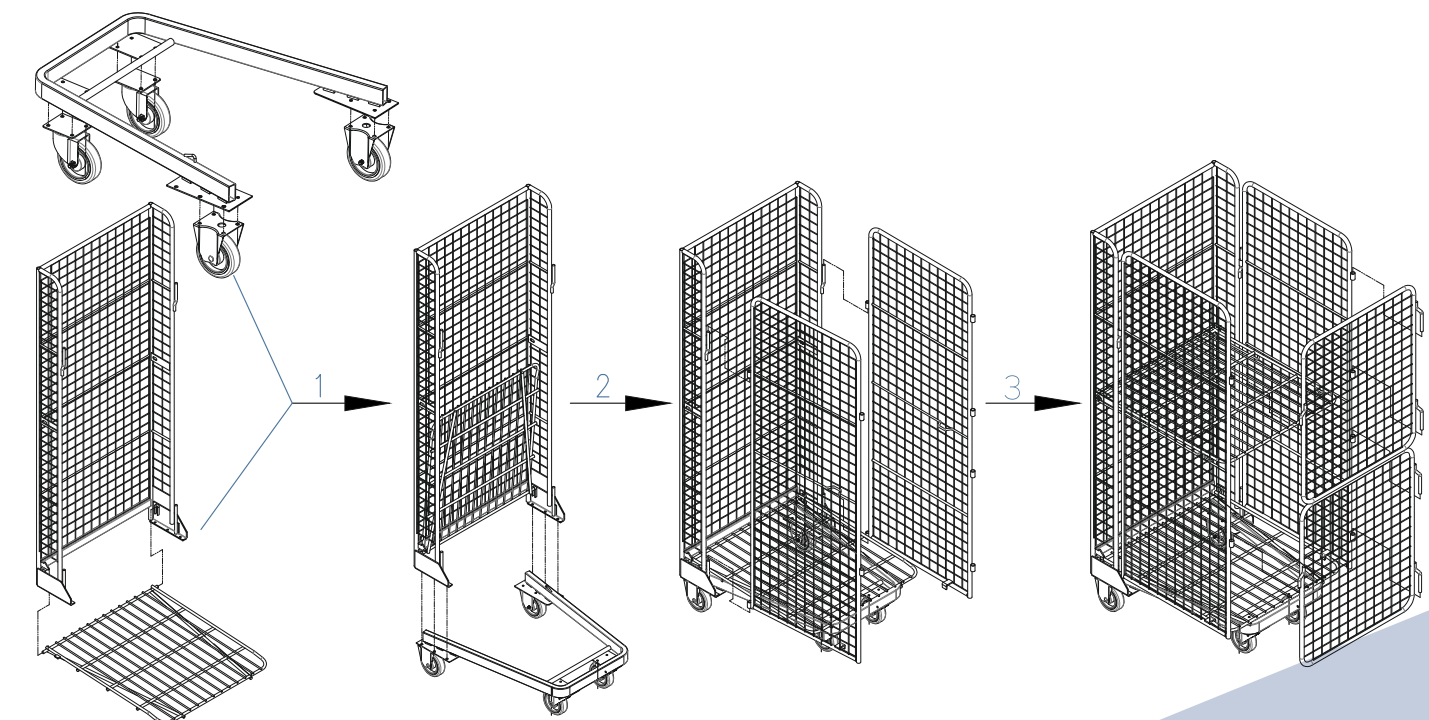
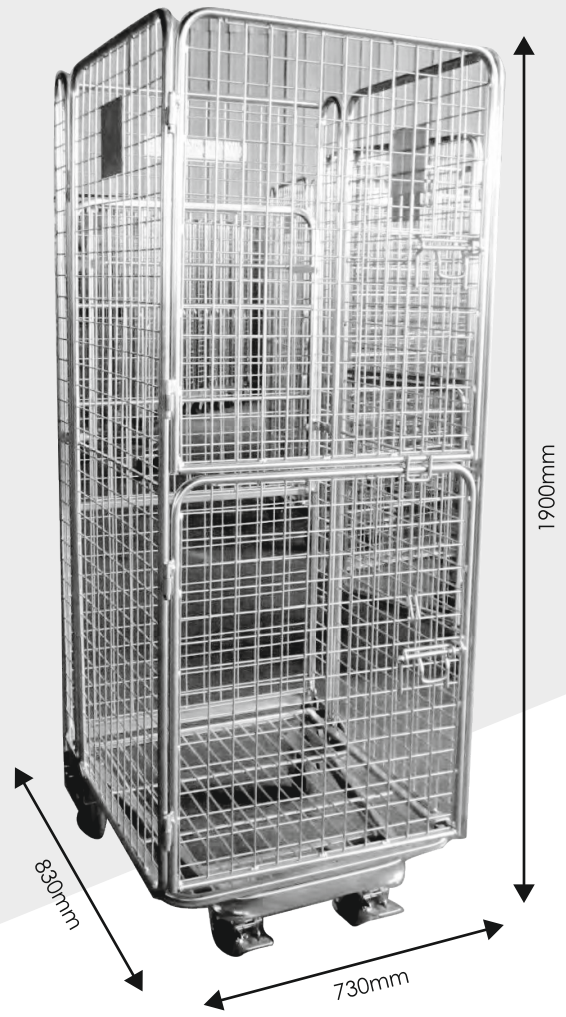

CUSTOMISE YOUR TROLLEYS WITH US



CUSTOMISE YOUR TROLLEYS WITH US

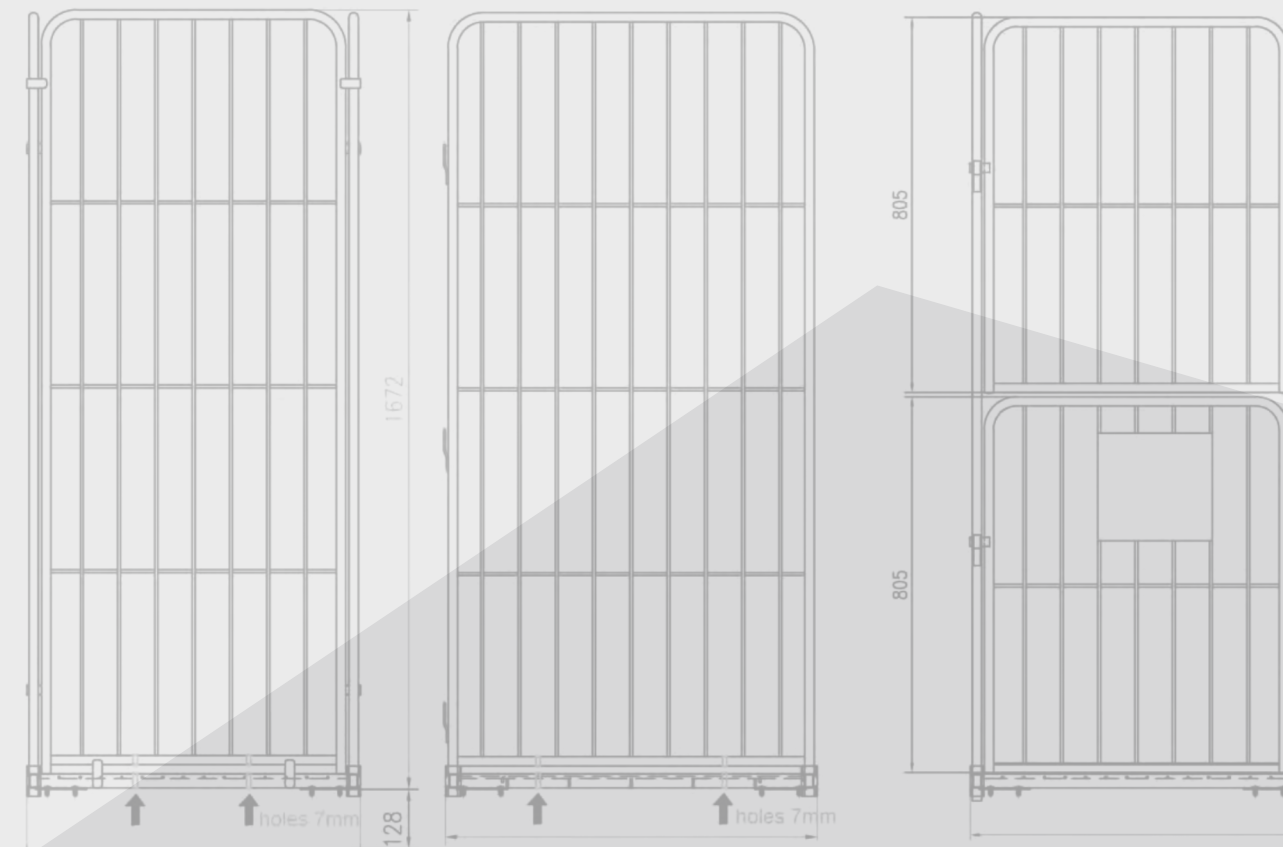

ELVEP

1ο χλμ Χαλάστρας - Σίνδου
Τηλ: +302310792165
Email: info@elvep.gr
www.elvep.com

ELVEP
info@elvep.gr
www.elvep.com
+302310792165



Μεταλλικά καρότσια Standard

Γαλβανισμένο μέταλλο
Ενισχυμένο μεταλλικό πλέγμα 6mm
Πλέγμα 75mm*375mm
Χωρίς Οροφή

Με 2 ανοιγόμενες στο πλάι πόρτες
2 σταθερές & 2 περιστρεφόμενες με φρένο ρόδες
διαμέτρου Φ125

Αντοχή σε φορτίο 600kg
Βάρος : 40kg

Τεχνικά Χαρακτηριστικά:

Κωδικός : RC1_16 M715 x Π800 x Υ1600mm

Κωδικός : RC1_18 M715 x Π800 x Υ1800mm

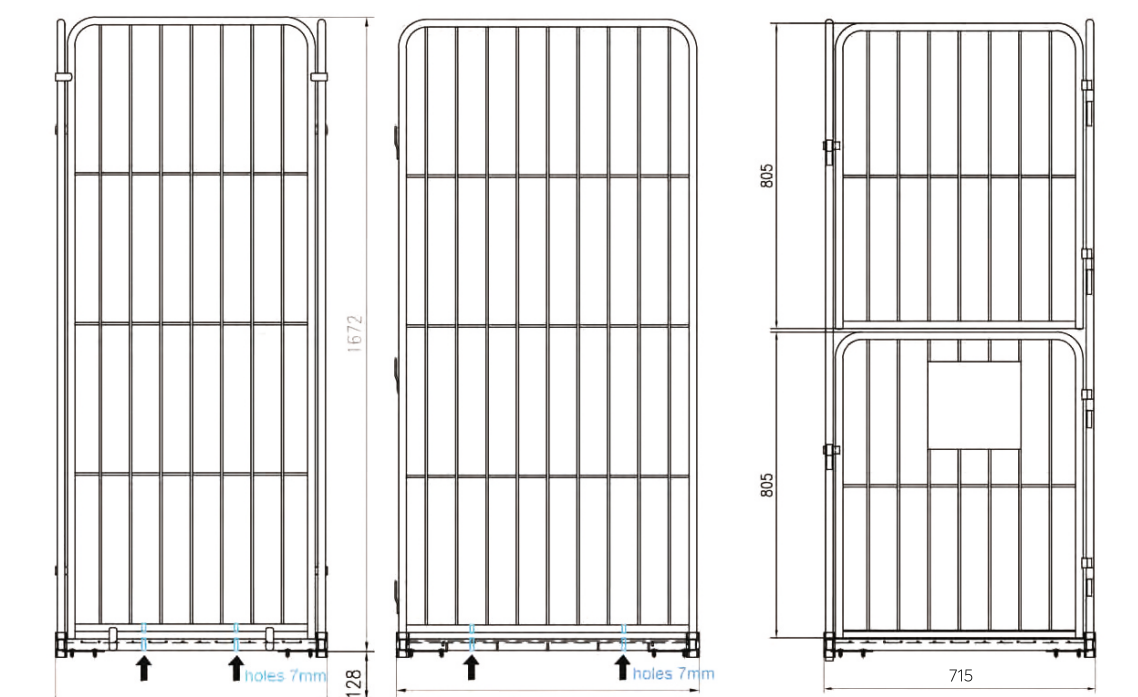

2 βίδες πάχους 7mm στη βάση - 2 σε κάθε πλευρά - για μεγαλύτερη σταθερότητα



Στενά μεταλλικά καρότσια

Τεχνικά Χαρακτηριστικά:

Κωδικός : RC3_18 M600 x Π1000 x Υ1800mm

Γαλβανισμένο μέταλλο
Ενισχυμένο μεταλλικό πλέγμα 5,8mm
Πλέγμα 50mm*100mm
Χωρίς Οροφή
Πόρτα πτυσσόμενη προς τα κάτω
2 σταθερές & 2 περιστρεφόμενες με φρένο ρόδες
διαμέτρου Φ125

Αντοχή σε φορτίο 600kg
Βάρος : 45kg

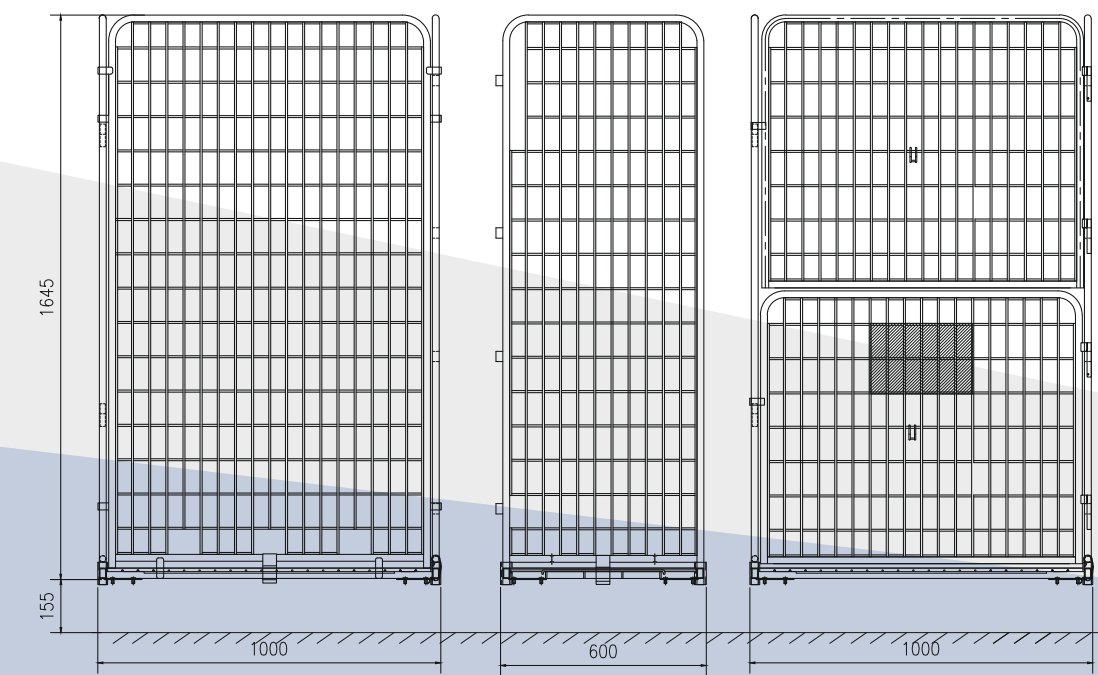
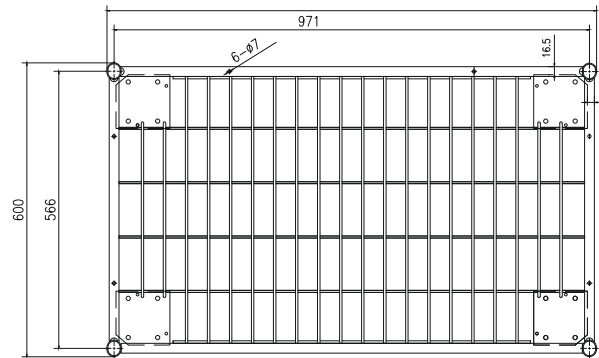

Φαρδιά μεταλλικά καρότσια

Τεχνικά Χαρακτηριστικά:

Κωδικός : RC4_18 M800 x Π1000 x Υ1800mm

Γαλβανισμένο μέταλλο
Ενισχυμένο μεταλλικό πλέγμα 6mm
Πλέγμα 75mm*375mm
Χωρίς Οροφή
Με 2 ανοιγόμενες στο πλάι πόρτες
2 σταθερές & 2 περιστρεφόμενες με φρένο ρόδες
διαμέτρου Φ125

Αντοχή σε φορτίο 600kg
Βάρος : 40kg

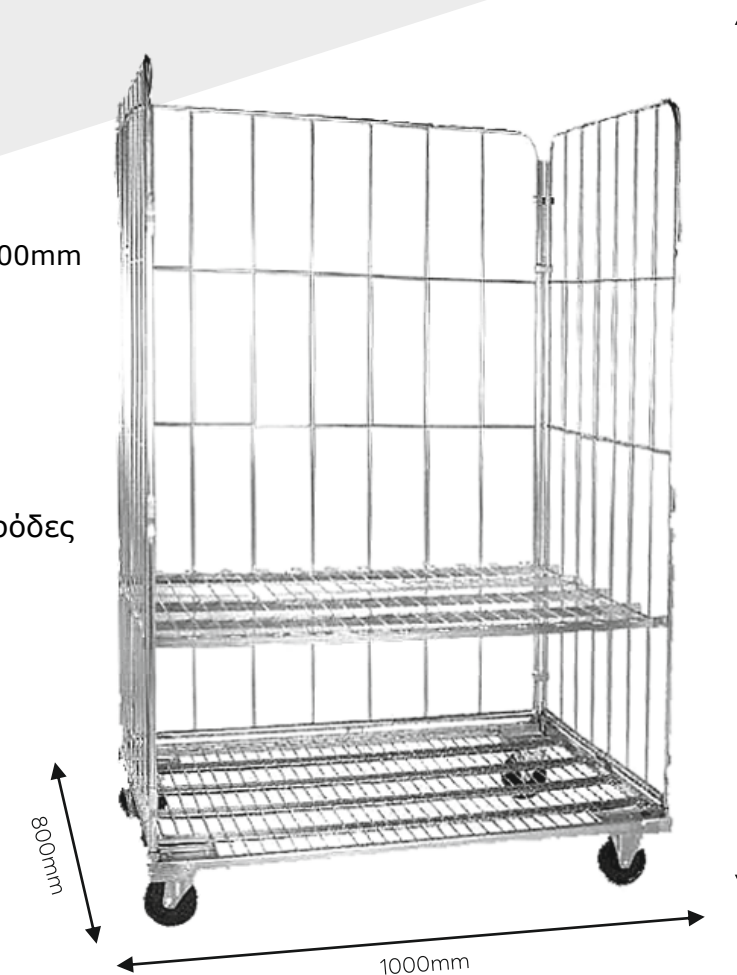
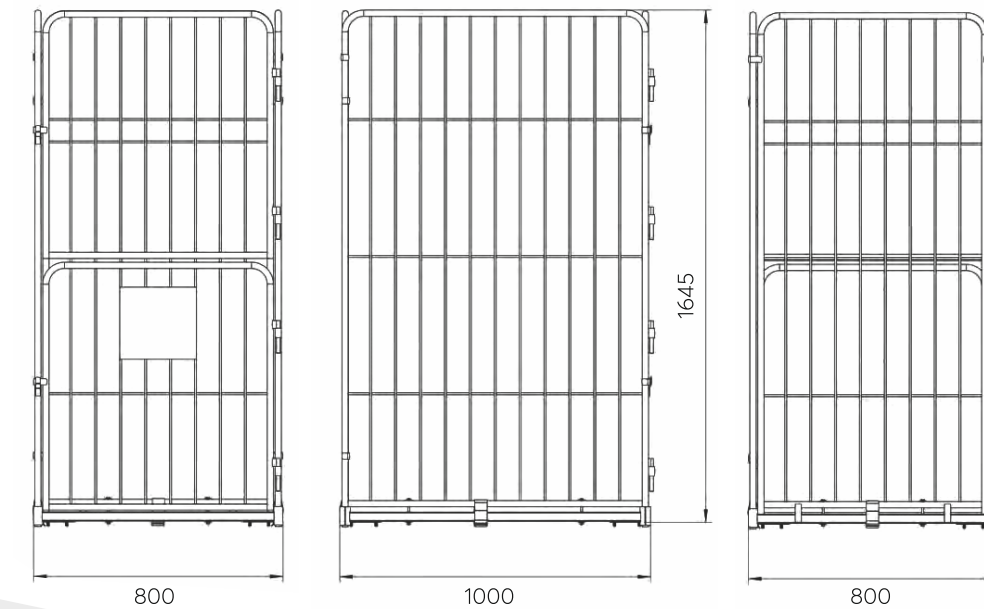
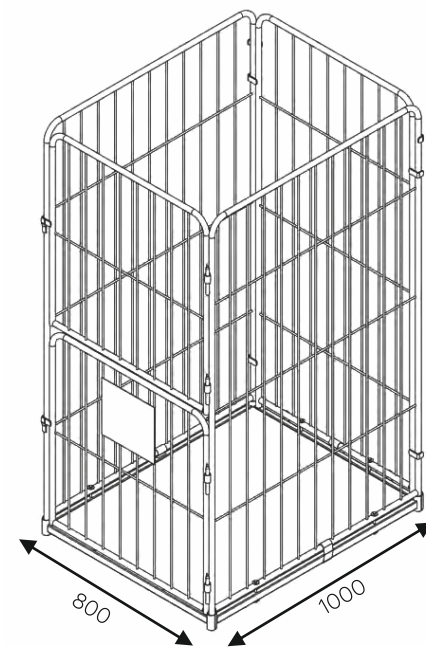

Εξατομικευμένα μεταλλικά καρότσια

Τεχνικά Χαρακτηριστικά:

Κωδικός : RC5_18 M800 x Π1200 x Υ1850mm

Γαλβανισμένο μέταλλο | Ενισχυμένο μεταλλικό πλέγμα 5mm | Πλέγμα 50mm*100mm
Πόρτα πτυσσόμενη προς τα κάτω | 2 σταθερές & 2 περιστρεφόμενες με φρένο ρόδες διαμέτρου Φ125mm
Αντοχή σε φορτίο 600kg | Βάρος : 34,5kg | Ράφι προαιρετικό

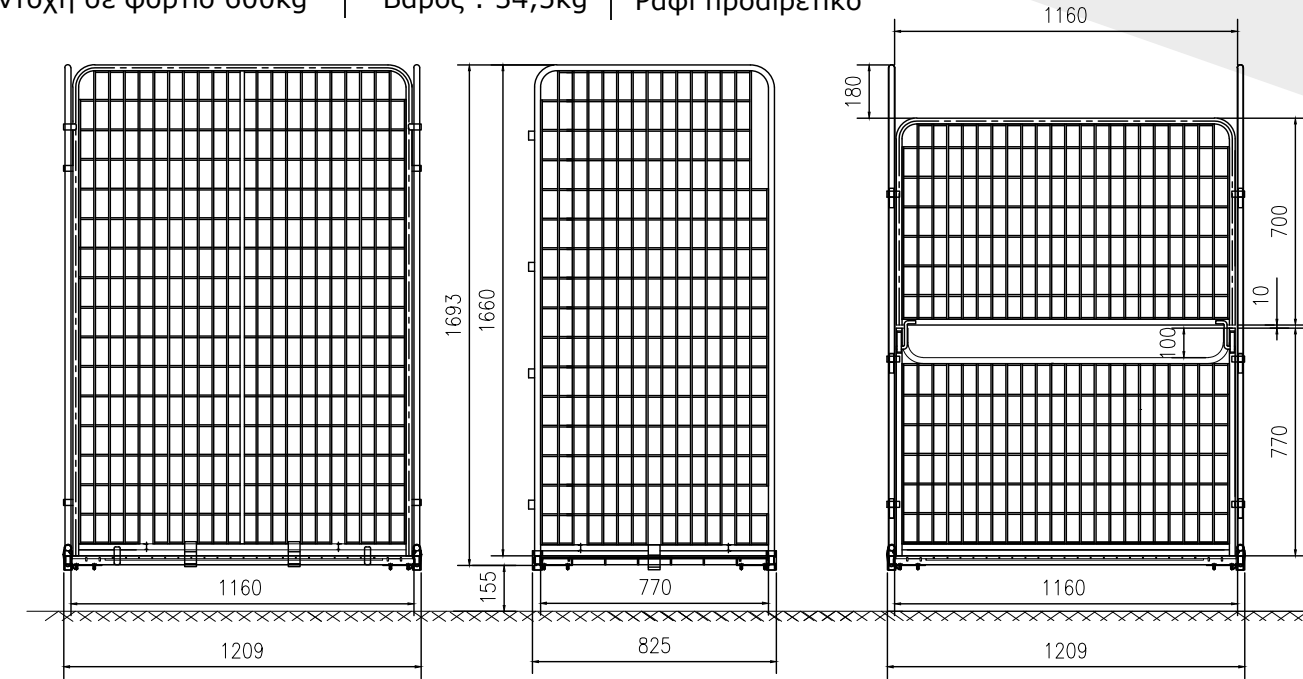

CUSTOMISE YOUR TROLLEYS WITH US

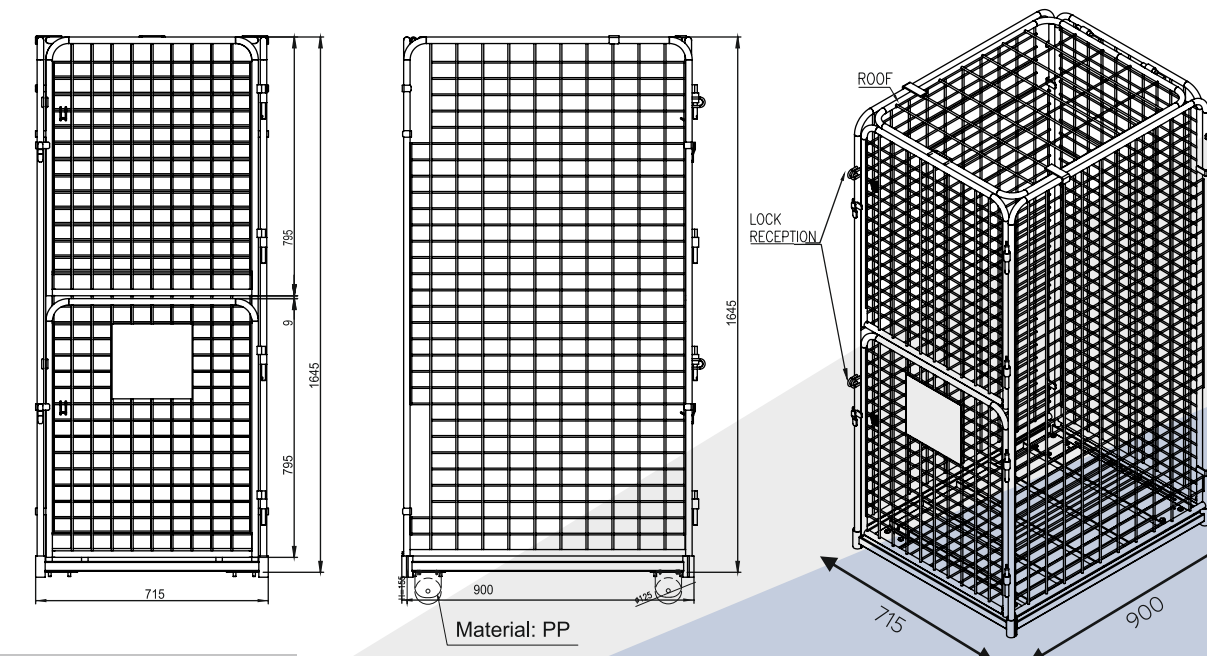

Τεχνικά Χαρακτηριστικά:

Κωδικός : RC6_18 M900 x Π715 x Υ1800mm

Γαλβανισμένο μέταλλο | Ενισχυμένο μεταλλικό πλέγμα 5mm | Πλέγμα 50mm*100mm | Η οροφή περιλαμβάνεται
Πόρτα πτυσσόμενη προς τα κάτω | 2 σταθερές & 2 περιστρεφόμενες με φρένο ρόδες διαμέτρου Φ125mm
Αντοχή σε φορτίο 600kg | Βάρος : 40kg | Ράφι προαιρετικό | Με υποδοχή κλειδαριάς



Πλαστικά Καρότσια Μεταφοράς

Όγκος 270lt

Τεχνικά Χαρακτηριστικά:

Τύπος : Trolley 270 Εξωτερικές Διαστάσεις : M1040 x Π640 x Υ790mm
Αντοχή σε φορτίο 250kg | Βάρος : 13,5kg

Με ρόδες

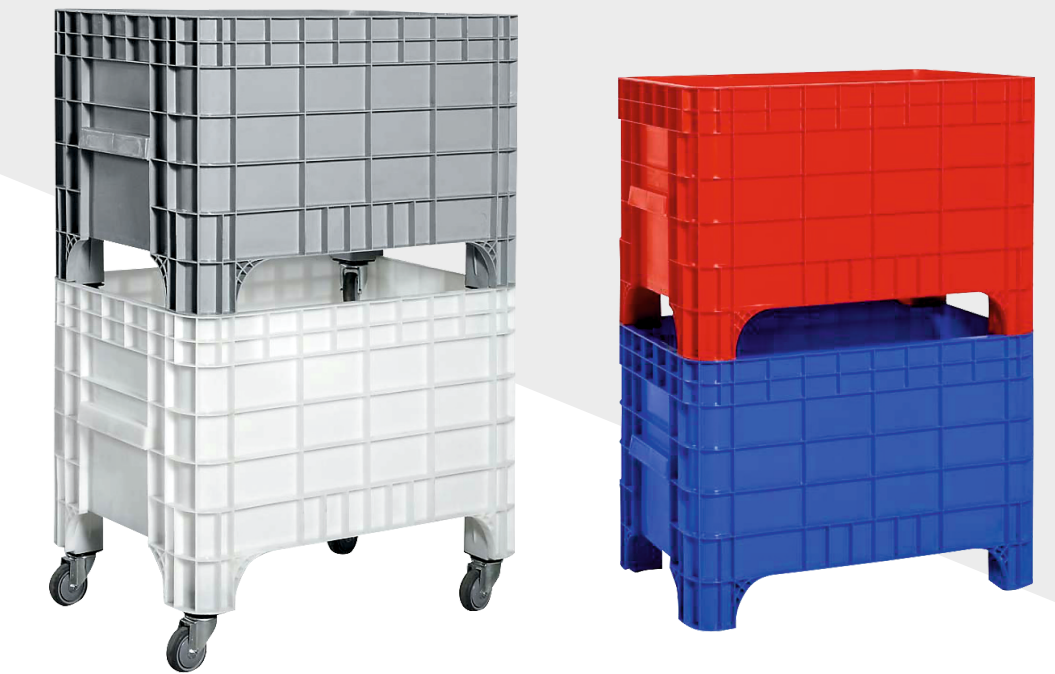

Κατασκευή Αντοχής

Τεχνικά Χαρακτηριστικά:

Τύπος : Trolley 550 Εξωτερικές Διαστάσεις : M1200 x Π800 x Υ960mm
Αντοχή σε φορτίο 300kg | Βάρος : 23kg

Καπάκι Προαιρετικό

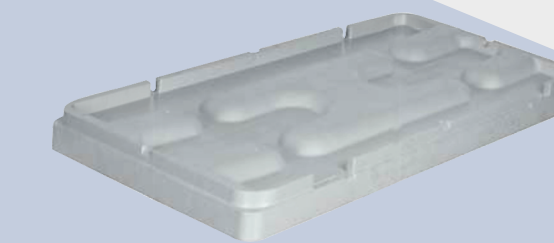

Όγκος 550lt

